

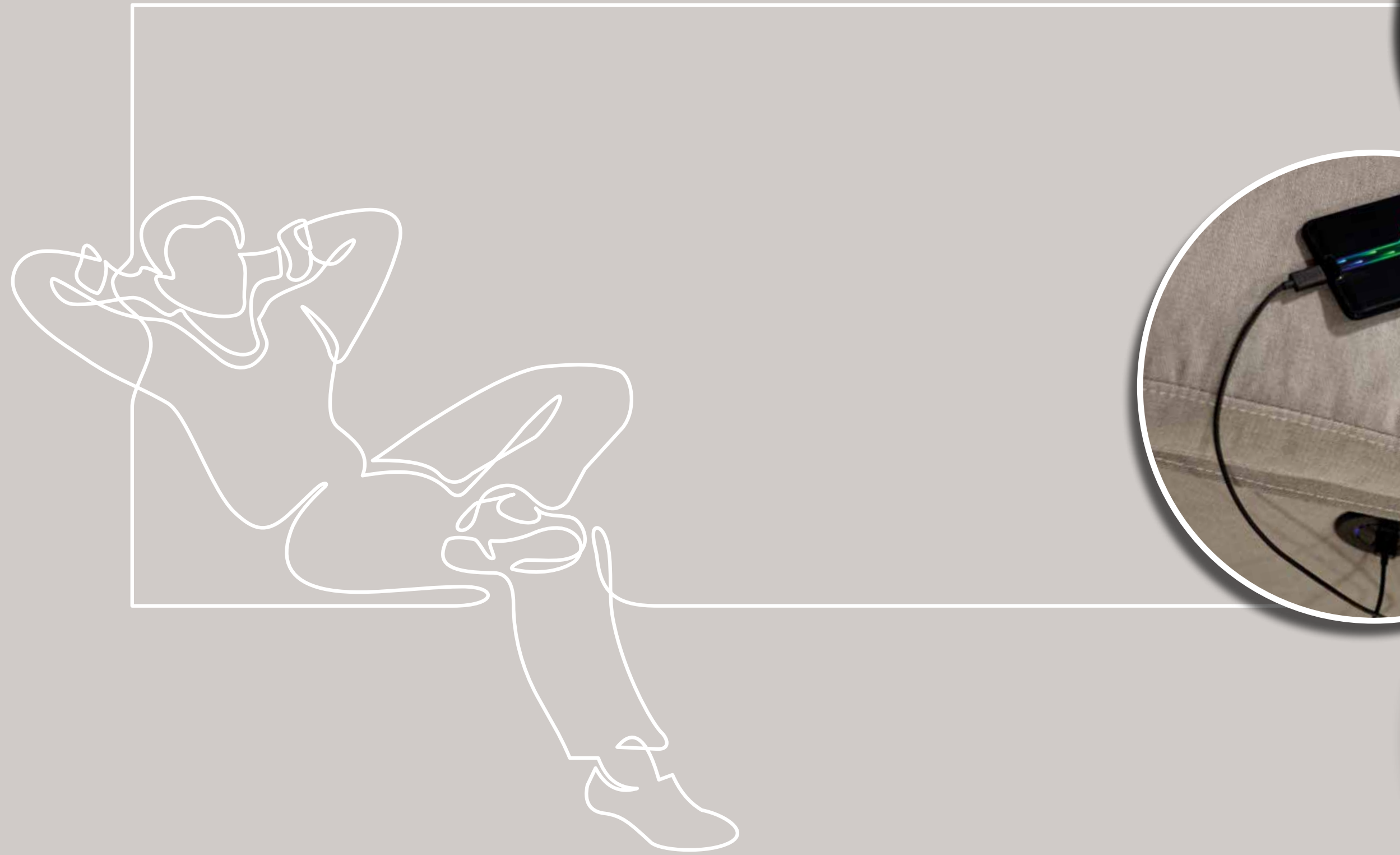

tulio

JUST RELAX



JUST RELAX



SOFÁS

sofá **TURÍN**

págs. 04-21

	relax manual	relax eléctrico	fijo
1 plaza	 TURÍN 1 plaza relax-manual	 TURÍN 1 plaza relax-eléctrico	
2 plazas	 TURÍN 2 plazas relax-manual	 TURÍN 2 plazas relax-eléctrico	 TURÍN 2 plazas fijo
3 plazas	 TURÍN 3 plazas relax-manual	 TURÍN 3 plazas relax-eléctrico	



sofá **GÉNOVA**

págs. 22-37



	relax manual	relax eléctrico	fijo
1 plaza	 GÉNOVA 1 plaza relax-manual	 GÉNOVA 1 plaza relax-eléctrico	
2 plazas	 GÉNOVA 2 plazas relax-manual	 GÉNOVA 2 plazas relax-eléctrico	 GÉNOVA 2 plazas fijo
3 plazas	 GÉNOVA 3 plazas relax-manual	 GÉNOVA 3 plazas relax-eléctrico	

SILLONES



sillón **BARI**

págs. 38-45

relax manual	relax power-lift eléctrico
 BARI relax manual	 BARI relax power-lift eléctrico

sillón **PALERMO**

págs. 46-53

relax manual	relax power-lift eléctrico
 PALERMO relax manual	 PALERMO relax power-lift eléctrico

sillón **VENECIA**

págs. 54-63

relax manual	relax power-lift eléctrico
 VENECIA relax manual	 VENECIA relax power-lift eléctrico



sofá
TURÍN

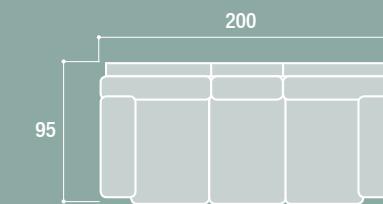



sofá
TURÍN



La gama de sofás Turín se caracterizan por su versatilidad, adaptándose tanto a ambientes con estilos de decoración clásicos como también a los más modernos gracias, entre otros, a su gama de acabados neutros.

Se ofrecen con estructuras de una plaza con accionamientos manual o eléctrico; dos plazas con accionamiento manual o eléctrico y otra versión fija.

La estructura de tres plazas tiene accionamiento manual o eléctrico en las dos plazas exteriores pero no en la central que es fija.

La versión con accionamiento eléctrico incluye en el dispositivo de apertura, junto a los botones, un práctico cargador USB para el móvil o tablet.

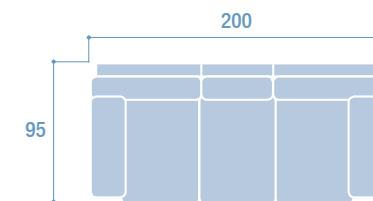

sofá TURÍN



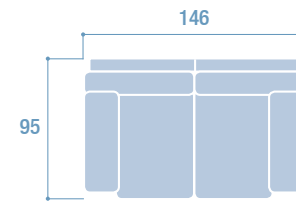

sofá
TURÍN

JUSTREAX



sofá
TURÍN



sofá
TURÍN

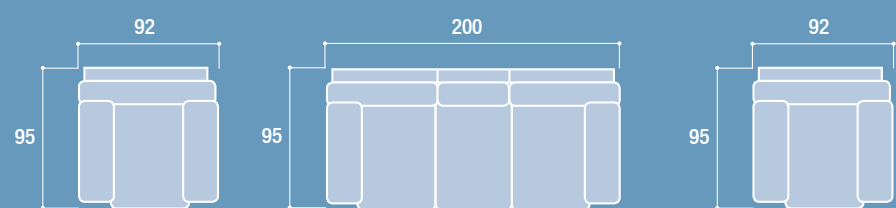

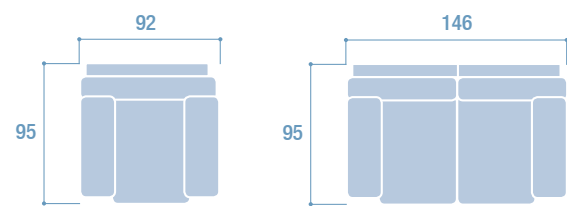

sofá
TURÍN

tulia



sofá
TURÍN

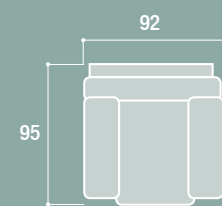

tulia



especificaciones técnicas

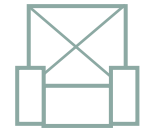

ESTRUCTURA

Estructura de hierro pintado color negro y tablero de partículas.



BASE SE SUSTENTACIÓN

Entrelazado de muelles metálicos de 1 mm en zigzag con cincha de alta resistencia.



COJINES DE ASIENTOS

Núcleo de muelles ensacados individualmente cubiertos de espuma de poliuretano (densidad 30 kg/m³) y fibra hueca siliconada.



COJINES BRAZOS Y RESPALDO

Relleno de fibra virgen hueca siliconada. La mejor calidad en cuanto a resistencia, recuperación y absorción.

MECANISMOS DE APERTURA

MANUAL

Apertura de elevación de piernas mediante palanca lateral incrustada con resistencia máxima de 120 kg. Reclinación de respaldo por empuje manual.

ELÉCTRICO

Conexión mediante transformador a red eléctrica de 220v. Apertura de elevación de piernas y posterior reclinación de respaldo por botonera lateral iluminada. Parada en cualquier posición. El dispositivo de botones incorpora una conexión de carga USB para móvil o tablet. Peso máximo 120 kg.

acabados

Tejidos transpirables 100% poliéster. Resistencia al agua, abrasiones, desgarros y decoloración por luz solar. Limpieza en seco.

Ash

Gris cálido de tacto suave con textura imitación piel.

Elephant

Marrón grisáceo de tacto suave con textura imitación piel.

Pizarra

Gris oscuro de tacto suave con textura aterciopelada.

Tortora

Beige grisáceo claro de tacto suave con textura aterciopelada.

Ver muestras físicas en la solapa de la contraportada. ➡➡

medidas

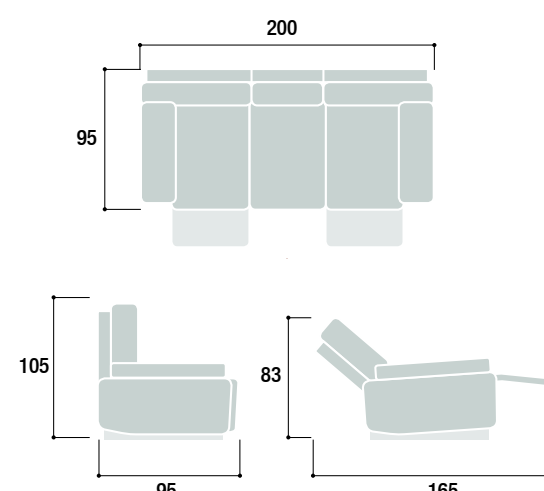
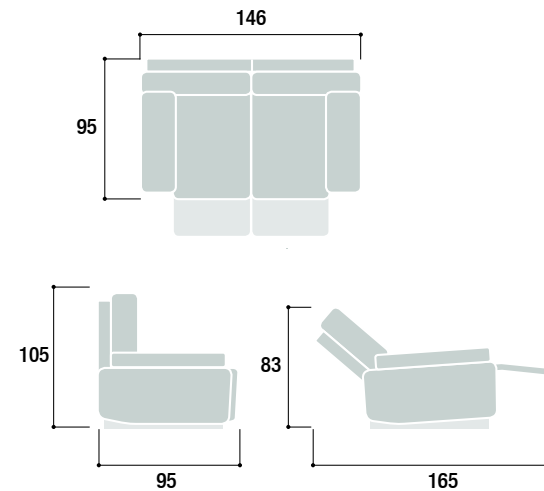
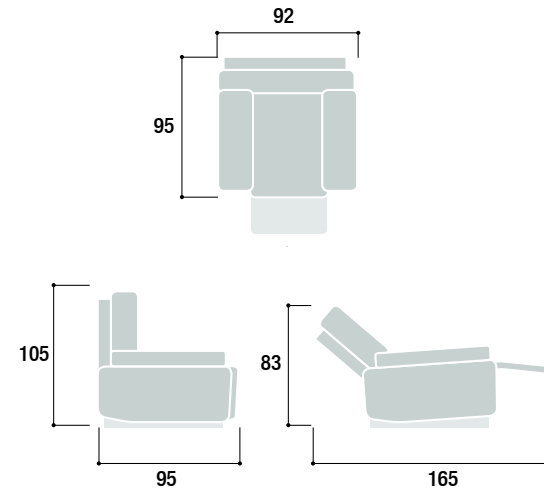

relax manual

1 plaza



PUNTOS	216
PESO	35,5
BULTOS	1
m ³	0,43

- CX1030AS** TURÍN 1 plaza relax-manual **ASH**
- CX1030EL** TURÍN 1 plaza relax-manual **ELEPHANT**
- CX1030PI** TURÍN 1 plaza relax-manual **PIZARRA**
- CX1030TO** TURÍN 1 plaza relax-manual **TORTORA**

2 plazas



PUNTOS	340
PESO	59
BULTOS	1
m ³	0,69

- CX1024AS** TURÍN 2 plazas relax-manual **ASH**
- CX1024EL** TURÍN 2 plazas relax-manual **ELEPHANT**
- CX1024PI** TURÍN 2 plazas relax-manual **PIZARRA**
- CX1024TO** TURÍN 2 plazas relax-manual **TORTORA**

3 plazas



PUNTOS	456
PESO	77
BULTOS	1
m ³	0,96

- CX1020AS** TURÍN 3 plazas relax-manual **ASH**
- CX1020EL** TURÍN 3 plazas relax-manual **ELEPHANT**
- CX1020PI** TURÍN 3 plazas relax-manual **PIZARRA**
- CX1020TO** TURÍN 3 plazas relax-manual **TORTORA**

relax eléctrico



PUNTOS	286
PESO	43,5
BULTOS	1
m ³	0,43

- CX1028AS** TURÍN 1 plaza relax-eléctrico **ASH**
- CX1028EL** TURÍN 1 plaza relax-eléctrico **ELEPHANT**
- CX1028PI** TURÍN 1 plaza relax-eléctrico **PIZARRA**
- CX1028TO** TURÍN 1 plaza relax-eléctrico **TORTORA**



PUNTOS	476
PESO	67
BULTOS	1
m ³	0,69

- CX1022AS** TURÍN 2 plazas relax-eléctrico **ASH**
- CX1022EL** TURÍN 2 plazas relax-eléctrico **ELEPHANT**
- CX1022PI** TURÍN 2 plazas relax-eléctrico **PIZARRA**
- CX1022TO** TURÍN 2 plazas relax-eléctrico **TORTORA**



PUNTOS	590
PESO	85
BULTOS	1
m ³	0,96

- CX1018AS** TURÍN 3 plazas relax-eléctrico **ASH**
- CX1018EL** TURÍN 3 plazas relax-eléctrico **ELEPHANT**
- CX1018PI** TURÍN 3 plazas relax-eléctrico **PIZARRA**
- CX1018TO** TURÍN 3 plazas relax-eléctrico **TORTORA**

fijo



PUNTOS	290
PESO	35
BULTOS	1
m ³	0,69

- CX1026AS** TURÍN 2 plazas fijo **ASH**
- CX1026EL** TURÍN 2 plazas fijo **ELEPHANT**
- CX1026PI** TURÍN 2 plazas fijo **PIZARRA**
- CX1026TO** TURÍN 2 plazas fijo **TORTORA**

sofá
GÉNOVA

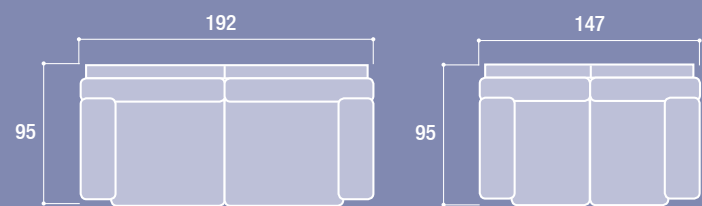

GÉNOVA sofá

La línea de sofás Génova, al igual que la ciudad de la que adopta el nombre, mezcla en sus líneas lo mejor de cada época, la sobriedad de sus líneas sencillas con la elegancia que le aportan sus acabados mas actuales. Se presenta en tres tamaños, para una, dos y tres plazas todas ellas reclinables tanto por accionamiento manual como eléctrico. Además en la medida de 2 plazas se ofrece la opción fija. Al igual que en el modelo Turín, la botonera del accionador eléctrico incorpora un práctico cargador USB.

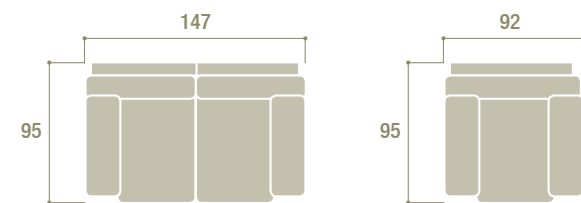



sofá
GÉNOVA



sofá
GÉNOVA

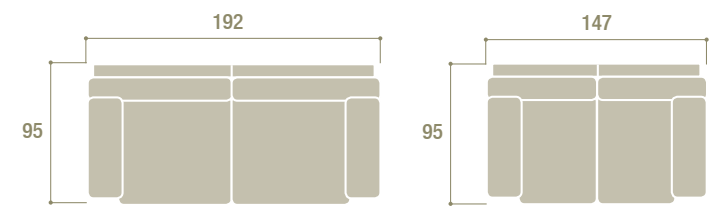



sofá
GÉNOVA

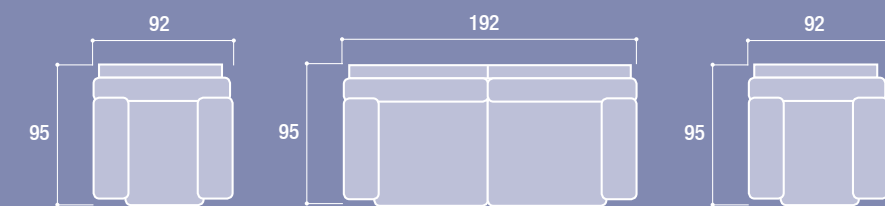



sofá
GÉNOVA

JUST RELAX



sofá
GÉNOVA

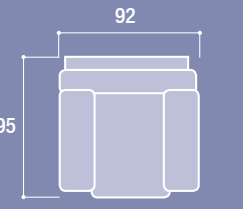

especificaciones técnicas

**ESTRUCTURA**

Estructura de hierro pintado color negro y tablero de partículas.

**BASE SE SUSTENTACIÓN**

Entrelazado de muelles metálicos de 1 mm en zigzag con cincha de alta resistencia.

**COJINES DE ASIENTOS**

Núcleo de muelles ensacados individualmente cubiertos de espuma de poliuretano (densidad 30 kg/m³) y fibra hueca siliconada.

**COJINES BRAZOS Y RESPALDO**

Relleno de fibra hueca virgen siliconada. La mejor calidad en cuanto a resistencia, recuperación y absorción.

MECANISMOS DE APERTURA**MANUAL**

Apertura de elevación de piernas mediante palanca lateral incrustada con resistencia máxima de 120 kg. Reclinación de respaldo por empuje manual.

ELÉCTRICO

Conexión mediante transformador a red eléctrica de 220v. Apertura de elevación de piernas y posterior reclinación de respaldo por botonera lateral iluminada. Parada en cualquier posición. El dispositivo de botones incorpora una conexión de carga USB para móvil o tablet. Peso máximo 120 kg.

acabados

Tejidos transpirables 100% poliéster. Resistencia al agua, abrasiones, desgarros y decoloración por luz solar. Limpieza en seco.

Ash

Gris cálido de tacto suave con textura imitación piel.

Elephant

Marrón grisáceo de tacto suave con textura imitación piel.

Pizarra

Gris oscuro de tacto suave con textura aterciopelada.

Tortora

Beige grisáceo claro de tacto suave con textura aterciopelada.

Ver muestras físicas en la solapa de la contraportada. ►►

medidas

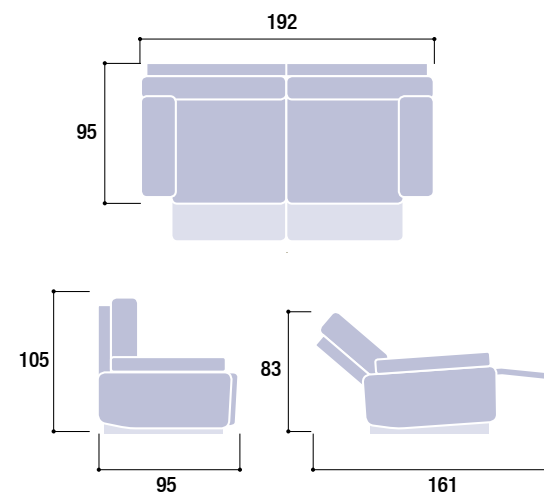
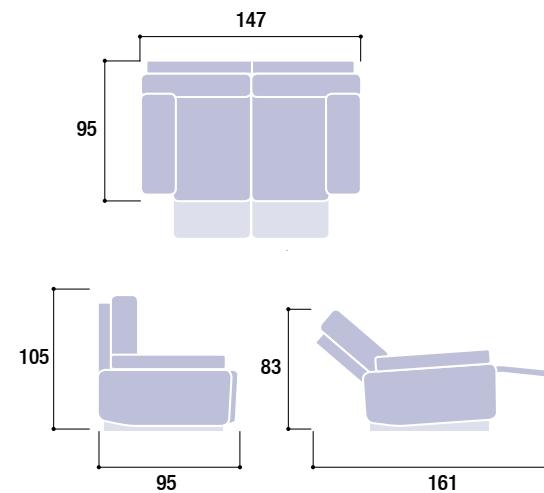
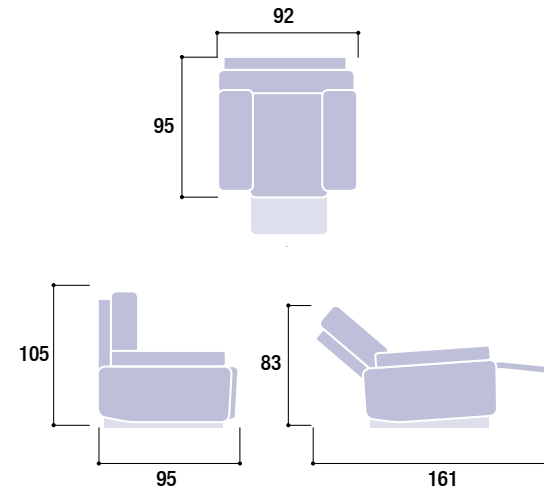

relax manual

1 plaza



PUNTOS	216
PESO	43
BULTOS	1
m ³	0,48

- CX1016AS** GÉNOVA 1 plaza relax-manual **ASH**
CX1016EL GÉNOVA 1 plaza relax-manual **ELEPHANT**
CX1016PI GÉNOVA 1 plaza relax-manual **PIZARRA**
CX1016TO GÉNOVA 1 plaza relax-manual **TORTORA**

2 plazas



PUNTOS	340
PESO	65
BULTOS	1
m ³	0,78

- CX1010AS** GÉNOVA 2 plazas relax-manual **ASH**
CX1010EL GÉNOVA 2 plazas relax-manual **ELEPHANT**
CX1010PI GÉNOVA 2 plazas relax-manual **PIZARRA**
CX1010TO GÉNOVA 2 plazas relax-manual **TORTORA**

3 plazas



PUNTOS	444
PESO	38 x 2
BULTOS	2
m ³	0,46 x 2

- CNX002AS** GÉNOVA 3 plazas relax-manual **ASH**
CNX002EL GÉNOVA 3 plazas relax-manual **ELEPHANT**
CNX002PI GÉNOVA 3 plazas relax-manual **PIZARRA**
CNX002TO GÉNOVA 3 plazas relax-manual **TORTORA**

relax eléctrico



PUNTOS	282
PESO	51
BULTOS	1
m ³	0,48

- CX1014AS** GÉNOVA 1 plaza relax-eléctrico **ASH**
CX1014EL GÉNOVA 1 plaza relax-eléctrico **ELEPHANT**
CX1014PI GÉNOVA 1 plaza relax-eléctrico **PIZARRA**
CX1014TO GÉNOVA 1 plaza relax-eléctrico **TORTORA**



PUNTOS	476
PESO	71
BULTOS	1
m ³	0,78

- CX1008AS** GÉNOVA 2 plazas relax-eléctrico **ASH**
CX1008EL GÉNOVA 2 plazas relax-eléctrico **ELEPHANT**
CX1008PI GÉNOVA 2 plazas relax-eléctrico **PIZARRA**
CX1008TO GÉNOVA 2 plazas relax-eléctrico **TORTORA**



PUNTOS	578
PESO	46 x 2
BULTOS	2
m ³	0,46 x 2

- CNX001AS** GÉNOVA 3 plazas relax-eléctrico **ASH**
CNX001EL GÉNOVA 3 plazas relax-eléctrico **ELEPHANT**
CNX001PI GÉNOVA 3 plazas relax-eléctrico **PIZARRA**
CNX001TO GÉNOVA 3 plazas relax-eléctrico **TORTORA**

fijo



PUNTOS	284
PESO	41
BULTOS	1
m ³	0,78

- CX1012AS** GÉNOVA 2 plazas fijo **ASH**
CX1012EL GÉNOVA 2 plazas fijo **ELEPHANT**
CX1012PI GÉNOVA 2 plazas fijo **PIZARRA**
CX1012TO GÉNOVA 2 plazas fijo **TORTORA**

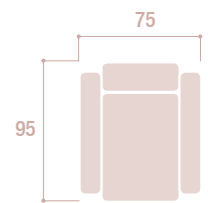

sillón
BARI

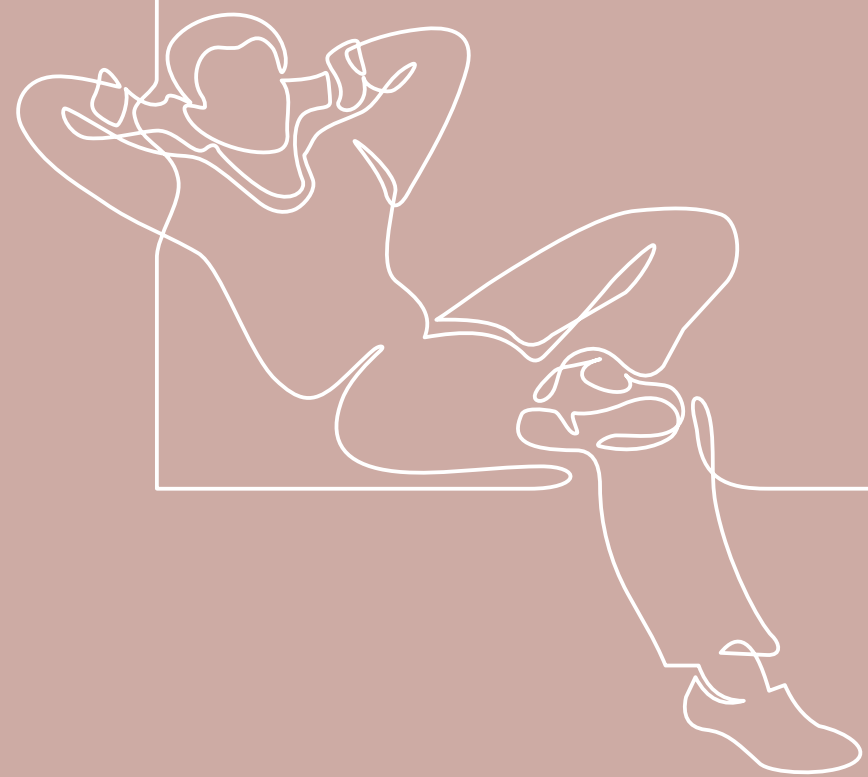

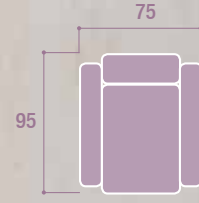

sillón BARI

El Sillón Bari nos ofrece relax, confort y elegancia a través de sus líneas sobrias que hacen que se integre perfectamente en todos los ambientes. Podrás colocarlo en posición relax gracias a su palanca manual. En la versión relax power-lift eléctrica con el mando con cable, que puedes guardar en el bolsillo lateral, además de llegar a la posición reclinada de relax, te ayudará a incorporarte, muy práctico cuando lo disfrutan personas mayores.





sillón
BARI



especificaciones técnicas

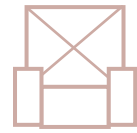

ESTRUCTURA

Estructura de hierro pintado color negro y tablero de partículas.



BASE SE SUSTENTACIÓN

Entrelazado de muelles metálicos de 1 mm en zigzag con cincha de alta resistencia.



COJINES DE ASIENTOS

Núcleo de muelles ensacados individualmente cubiertos de espuma de poliuretano (densidad 30 kg/m³) y fibra hueca siliconada.



COJINES BRAZOS Y RESPALDO

Relleno de fibra hueca virgen siliconada. La mejor calidad en cuanto a resistencia, recuperación y absorción.



MECANISMOS DE APERTURA

MANUAL

Apertura de elevación de piernas mediante palanca lateral incrustada con resistencia máxima de 120 kg. Reclinación de respaldo por empuje manual.



ELÉCTRICO

Conexión mediante transformador a red eléctrica de 220v. Apertura de elevación de piernas, reclinación e incorporación por mando con cable alojado en bolsillo lateral con el mismo acabado del sillón. Parada en cualquier posición. Peso máximo 120 kg.

acabados

Tejidos transpirables 100% poliéster. Resistencia al agua, abrasiones, desgarros y decoloración por luz solar. Limpieza en seco.

Ash

Gris cálido de tacto suave con textura imitación piel.

Elephant

Marrón grisáceo de tacto suave con textura imitación piel.

Pizarra

Gris oscuro de tacto suave con textura aterciopelada.

Tortora

Beige grisáceo claro de tacto suave con textura aterciopelada.

Ver muestras físicas en la solapa de la contraportada. ▶▶

medidas

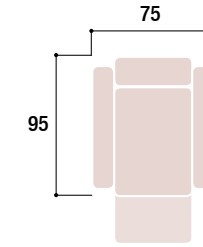

95

75

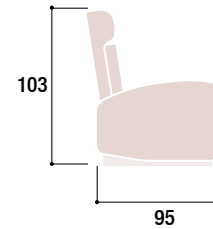

103

95

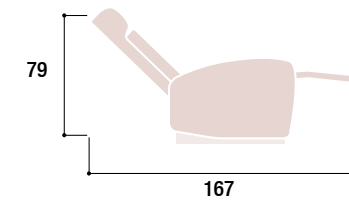

79

167

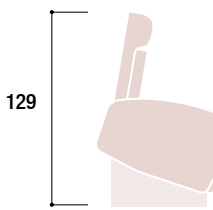

129

relax manual



PUNTOS	206
PESO	37
BULTOS	1
m ³	0,39

- CX1042AS** BARI relax-manual **ASH**
- CX1042EL** BARI relax-manual **ELEPHANT**
- CX1042PI** BARI relax-manual **PIZARRA**
- CX1042TO** BARI relax-manual **TORTORA**

relax power-lift eléctrico



PUNTOS	276
PESO	45
BULTOS	1
m ³	0,39

- CX1040AS** BARI relax power-lift eléctrico **ASH**
- CX1040EL** BARI relax power-lift eléctrico **ELEPHANT**
- CX1040PI** BARI relax power-lift eléctrico **PIZARRA**
- CX1040TO** BARI relax power-lift eléctrico **TORTORA**

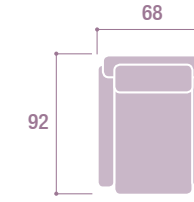

sillón

PALERMO

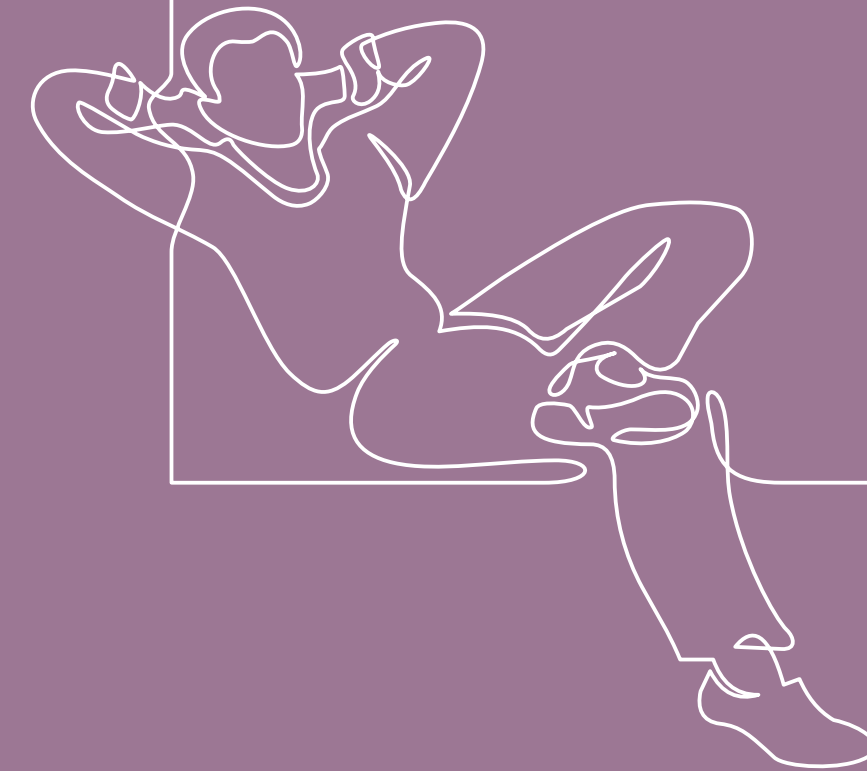



sillón
PALERMO

Hablar del sillón Palermo es hablar de comodidad llevada al máximo exponente.

Sus cojines de muelles ensacados individualmente recubiertos de espuma de alta densidad al igual que el espesor de su cojín para la espalda lo convierten en líder de confort. Al igual que toda la gama de sillones TULIA, podemos elegir entre relax manual con elevación de piernas y reclinación del respaldo o relax eléctrico con power-lift que además ayuda para incorporarse.



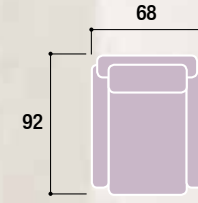

sillón
PALERMO



especificaciones técnicas



ESTRUCTURA

Estructura de hierro pintado color negro y tablero de partículas.



BASE SE SUSTENTACIÓN

Entrelazado de muelles metálicos de 1 mm en zigzag con cincha de alta resistencia.



COJINES DE ASIENTOS

Núcleo de muelles ensacados individualmente cubiertos de espuma de poliuretano (densidad 30 kg/m³) y fibra hueca siliconada.



COJINES BRAZOS Y RESPALDO

Relleno de fibra hueca virgen siliconada. La mejor calidad en cuanto a resistencia, recuperación y absorción.



MECANISMOS DE APERTURA

MANUAL

Apertura de elevación de piernas mediante palanca lateral incrustada con resistencia máxima de 120 kg. Reclinación de respaldo por empuje manual.



ELÉCTRICO

Conexión mediante transformador a red eléctrica de 220v. Apertura de elevación de piernas, reclinación e incorporación por mando con cable alojado en bolsillo lateral con el mismo acabado del sillón. Parada en cualquier posición. Peso máximo 120 kg.

acabados

Tejidos transpirables 100% poliéster. Resistencia al agua, abrasiones, desgarros y decoloración por luz solar. Limpieza en seco.

Ash

Gris cálido de tacto suave con textura imitación piel.

Elephant

Marrón grisáceo de tacto suave con textura imitación piel.

Pizarra

Gris oscuro de tacto suave con textura aterciopelada.

Tortora

Beige grisáceo claro de tacto suave con textura aterciopelada.

Ver muestras físicas en la solapa de la contraportada. ▶▶

medidas

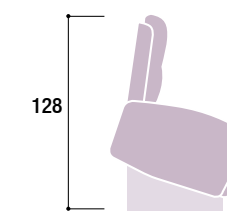
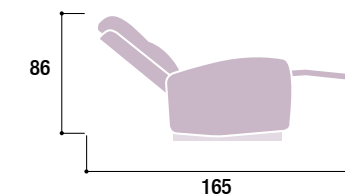
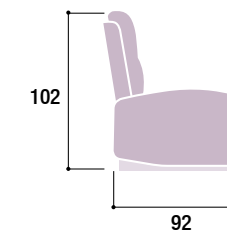
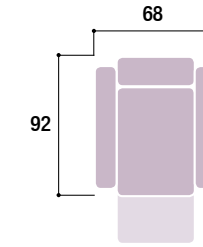

relax manual



PUNTOS	180
PESO	37
BULTOS	1
m ³	0,34

- CX1034AS PALERMO** relax-manual **ASH**
- CX1034EL PALERMO** relax-manual **ELEPHANT**
- CX1034PI PALERMO** relax-manual **PIZARRA**
- CX1034TO PALERMO** relax-manual **TORTORA**

relax power-lift eléctrico



PUNTOS	250
PESO	45
BULTOS	1
m ³	0,34

- CX1032AS PALERMO** relax power-lift eléctrico **ASH**
- CX1032EL PALERMO** relax power-lift eléctrico **ELEPHANT**
- CX1032PI PALERMO** relax power-lift eléctrico **PIZARRA**
- CX1032TO PALERMO** relax power-lift eléctrico **TORTORA**

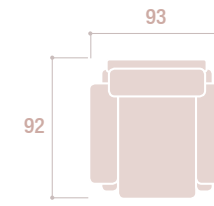

sillón

VENECIA



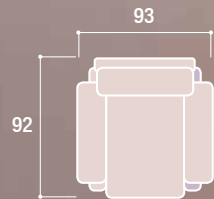

sillón VENEZIA

La elegancia llevada al máximo exponente se llama Venecia. Sus cojines le confieren una comodidad inigualable. Costuras y acabados de gran calidad. Tapizados en colores neutros que se integran en cualquiera de tus estancias. En la posición reclinada de relax descubrirás las siestas más placenteras de las que te costará levantarte, pero hemos pensado en todo y con el sistema power-lift eléctrico, te ayudaremos a incorporarte.



sillón
VENECIA

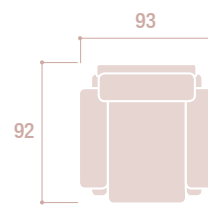



sillón
VENECIA

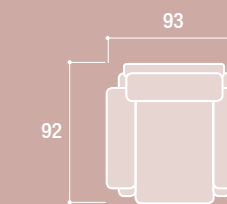

especificaciones técnicas



ESTRUCTURA

Estructura de hierro pintado color negro y tablero de partículas.



BASE SE SUSTENTACIÓN

Entrelazado de muelles metálicos de 1 mm en zigzag con cincha de alta resistencia.

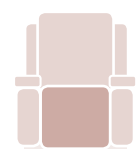

COJINES DE ASIENTOS

Núcleo de muelles ensacados individualmente cubiertos de espuma de poliuretano (densidad 30 kg/m³) y fibra hueca siliconada.

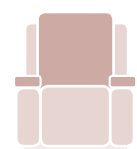

COJINES BRAZOS Y RESPALDO

Relleno de fibra hueca virgen siliconada. La mejor calidad en cuanto a resistencia, recuperación y absorción.



MECANISMOS DE APERTURA

MANUAL

Apertura de elevación de piernas mediante palanca lateral incrustada con resistencia máxima de 120 kg. Reclinación de respaldo por empuje manual.



ELÉCTRICO

Conexión mediante transformador a red eléctrica de 220v. Apertura de elevación de piernas, reclinación e incorporación por mando con cable alojado en bolsillo lateral con el mismo acabado del sillón. Parada en cualquier posición. Peso máximo 120 kg.

acabados

Tejidos transpirables 100% poliéster. Resistencia al agua, abrasiones, desgarros y decoloración por luz solar. Limpieza en seco.

Ash

Gris cálido de tacto suave con textura imitación piel.

Elephant

Marrón grisáceo de tacto suave con textura imitación piel.

Pizarra

Gris oscuro de tacto suave con textura aterciopelada.

Tortora

Beige grisáceo claro de tacto suave con textura aterciopelada.

Ver muestras físicas en la solapa de la contraportada. ►►

medidas

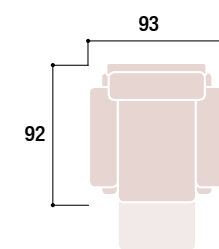

92

93

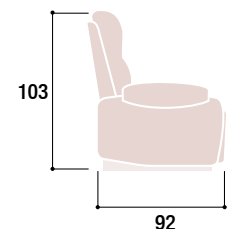

103

92

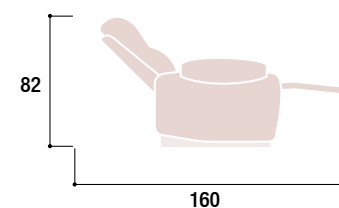

82

160

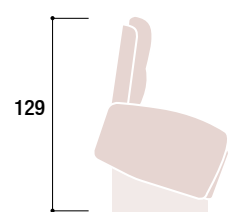

129

relax manual



PUNTOS	238
PESO	39,5
BULTOS	1
m ³	0,49

- CX1038AS** VENECIA relax-manual **ASH**
- CX1038EL** VENECIA relax-manual **ELEPHANT**
- CX1038PI** VENECIA relax-manual **PIZARRA**
- CX1038TO** VENECIA relax-manual **TORTORA**

relax power-lift eléctrico



PUNTOS	308
PESO	47,5
BULTOS	1
m ³	0,49

- CX1036AS** VENECIA relax power-lift eléctrico **ASH**
- CX1036EL** VENECIA relax power-lift eléctrico **ELEPHANT**
- CX1036PI** VENECIA relax power-lift eléctrico **PIZARRA**
- CX1036TO** VENECIA relax power-lift eléctrico **TORTORA**

JUSTRELAX



Dirección creativa y producción gráfica:

Edición y línea de producto:



Debido a los sistemas de impresión, los soportes utilizados y la iluminación, los colores reproducidos en este catálogo pueden diferir de los colores reales del producto que puede ver en las muestras físicas detrás de esta pestaña.
tulia se reserva el derecho de introducir cualquier modificación o mejora en el diseño y medidas por razones técnicas.
Queda totalmente prohibida la reproducción total o parcial de este catálogo sin autorización de tulia.

tulia

Polígono industrial -El Collet-
Ctra. Benicarló - San Mateo km 2,5
12580 Benicarló -Castellón-
Tel. +34 964 460 000
Fax. +34 964 474 811 - +34 964 461 920
info@tulia.es

www.tulia.es

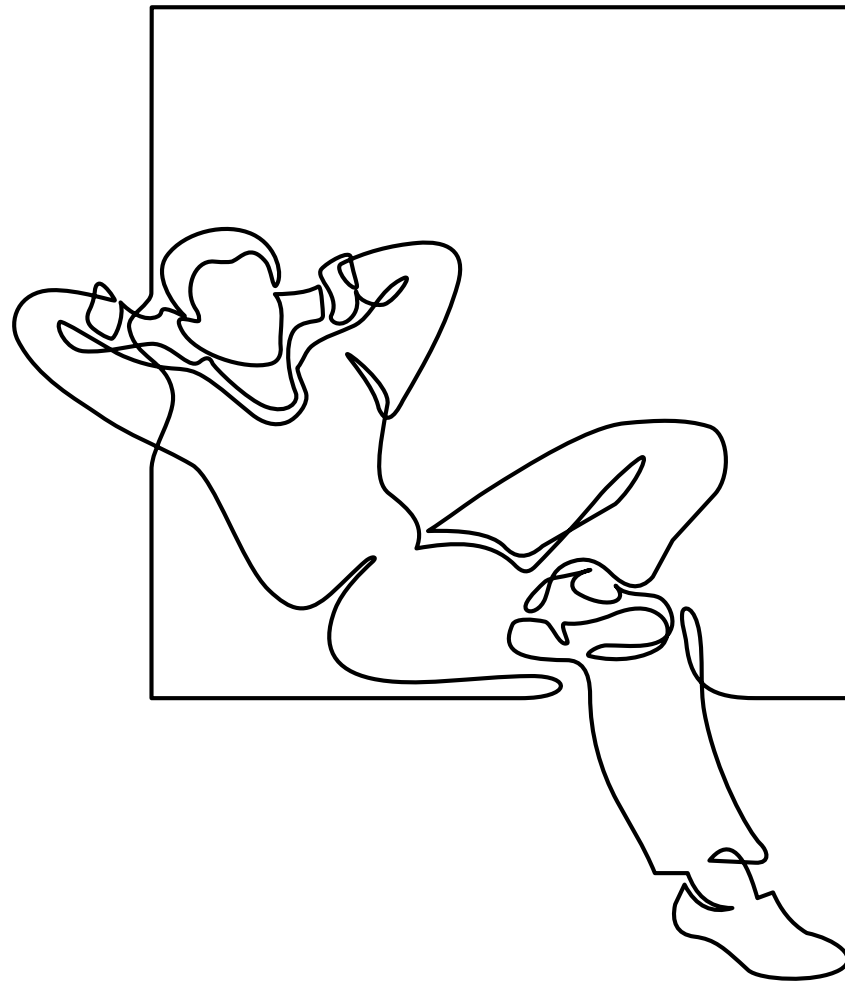

JUSTREMAX